

Ogi M opis techniczny



.mdd

Fabryka Mebli Biurowych MDD od wielu lat zajmuje czołowe miejsce wśród producentów w segmencie mebli biurowych.

O jakości naszych wyrobów świadczą zdobywane wyróżnienia oraz stale wzrastające zapotrzebowanie na oferowane przez nas produkty.

Realia dzisiejszego rynku wymagają ciągłego doskonalenia jakości na wszystkich szczeblach działalności nowoczesnej firmy. Dotyczy to w szczególności obsługi handlowej, marketingu, jakości produktu, a także jakości procesów przebiegających wewnątrz przedsiębiorstwa. MDD z pewnością należy do tych przedsiębiorstw, które dbają o realizację wyżej wymienionych warunków będących podstawą sukcesu ekonomicznego firmy.

Stale inwestycje w istniejący park maszynowy, optymalizacja systemów zarządzania oraz rozbudowa powierzchni hal produkcyjnych pozwalają zminimalizować czas potrzebny na wyprodukowanie gotowego produktu o najwyższej jakości.

Potwierdzeniem długoletniego doświadczenia w zakresie produkcji mebli biurowych jest lista referencyjna firm i instytucji, które doceniły naszą sprawność funkcjonowania i kompleksową obsługę.

Jednym z naszych głównych priorytetów jest dbałość o środowisko naturalne.

Stale inwestujemy w nowoczesny i energooszczędny sprzęt oraz kładziemy nacisk na segregację odpadów przemysłowych. MDD posiada liczne certyfikaty, potwierdzające wyjątkową dbałość i zaangażowanie w utylizację odpadów. Dbamy, aby wszystkie wykorzystywane przez nas surowce były przyjazne środowisku, dlatego też możemy się cieszyć wysokim współczynnikiem recyklingu naszych produktów, który kształtuje się na poziomie 95%.



Informacje ogólne:

Gwarancja:

Produkty MDD - **2 lata**
(meble montowane przez MDD
- **5 lat**)

Komponenty elektryczne oraz
tkaniny - **2 lata**.

Certyfikat - płyta melaminowana:



Montaż:

Produkt dostarczany w elementach

Pakowanie:

karton, wąż siatkowy

Zgodność z normami:

PN-EN 527-2:2017-02

Gęstości płyt:

12 mm - 690 - 750 kg/m³

18 mm - 650 - 690 kg/m³

28 mm - 610 - 630 kg/m³

36 mm - 610 - 630 kg/m³

Blaty biurek Ogi

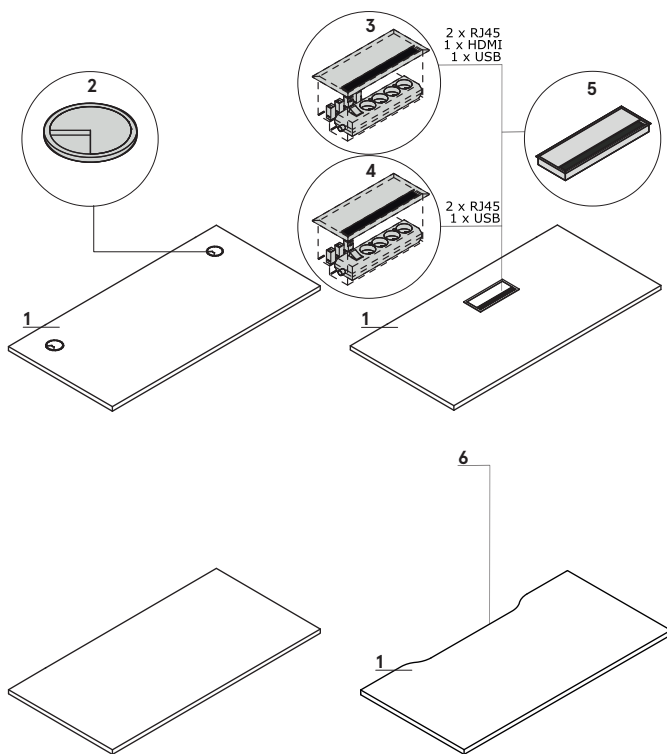

- 1. Blat - płyta melaminowana 28 mm, obrzeża ABS
- OPCJE Z DOPLATĄ:
- 2. Przepust kablowy - 2 szt., Ø 80 mm
- 3. Mediabox M04H - 2xRJ45 (class E, cat. 6); + 1 x USB + 1 x HDMI + 4 x 230V, kolor: M009 - aluminium półmat
- 4. Mediabox M04 - 2xRJ45 (class E, cat. 6); + 1 x USB + 4 x 230V, kolor: M009 - aluminium półmat
- 5. Top access M05 - kolor: M009 - aluminium półmat
- 6. Wycięcie kablowe - szerokość otworu jest proporcjonalna do szerokości blatu

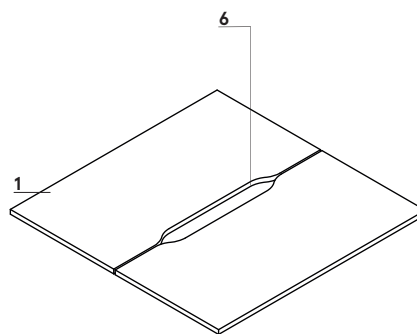

Wymiar blatu z wycięciem na przewody (mm)

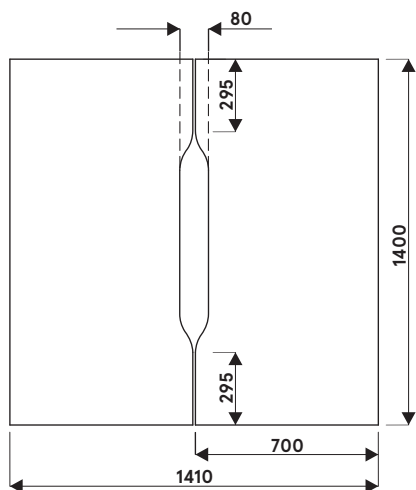

Stelaż

Ogi M: metal malowany proszkowo, profil 40x40 mm, między blatem, a stelażem dystans 10 mm

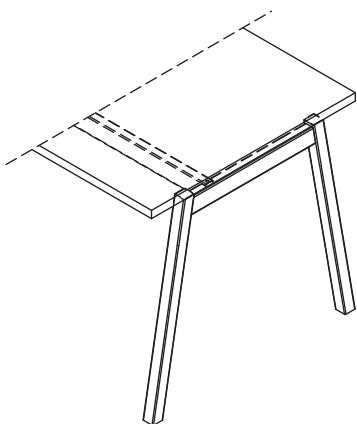

Biurko z szafką managerską

- 1. Blat - płyta melaminowana 28 mm, obrzeża ABS
- 2. Wieniec górny - płyta melaminowana 28 mm, obrzeża ABS
- 3. Półka - płyta melaminowana 18 mm, zabezpieczenie przed przypadkowym wysunięciem, obrzeże ABS
- 4. Szuflada - płyta melaminowana 18 mm, obrzeża ABS, zamek patentowy - możliwość zmiany usytuowania
- 5. Wieniec dolny - płyta melaminowana 18 mm, obrzeża ABS
- 6. Front - płyta melaminowana 18 mm, obrzeża ABS

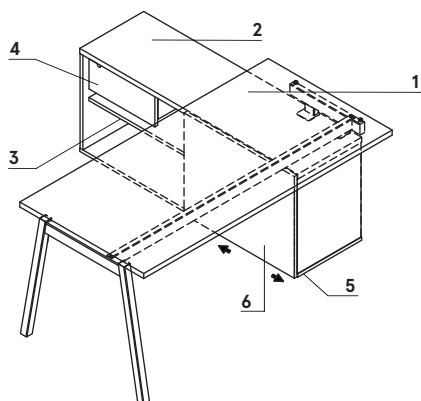

www.mdd.eu

Przykładowe konfiguracje (mm)

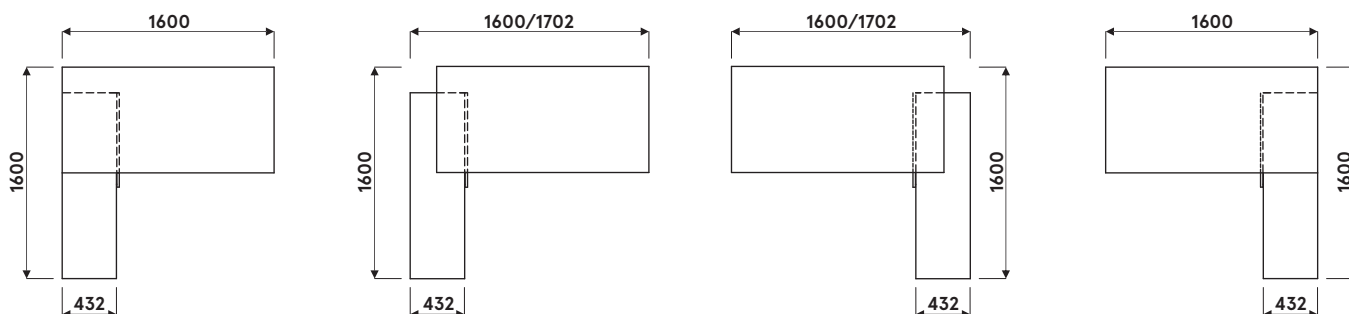

Przykładowe konfiguracje (mm)

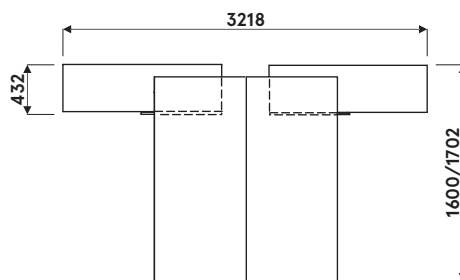
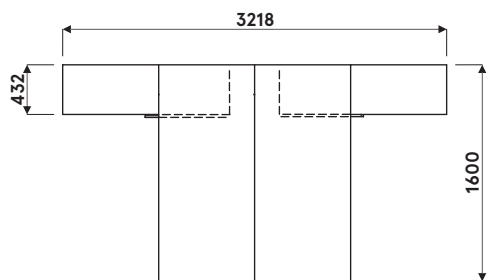

Przykładowe konfiguracje z wykorzystaniem BOX40, BOX50, BOX60

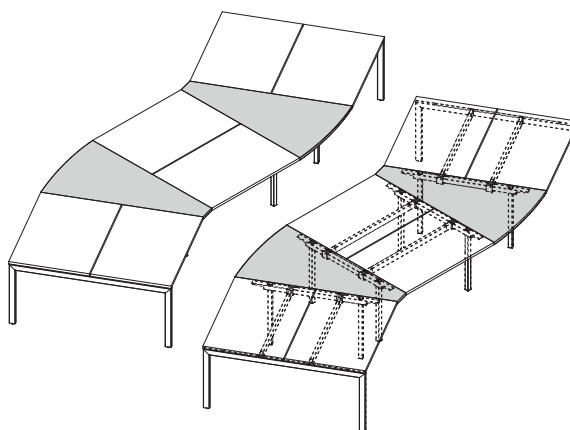
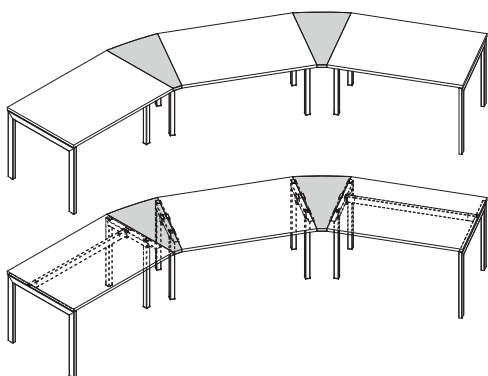

www.mdd.eu

UWAGI - Wyłącznie do systemów Ogi Q, Ogi U, Ogi Y, Ogi W, Ogi M

Akcesoria

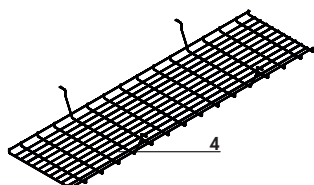
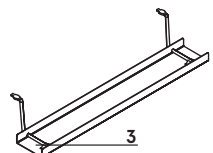
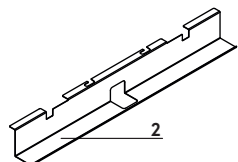
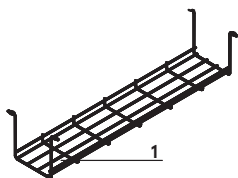

1. Szyna S69 - metal malowany proszkowo, kolor: 09-aluminium
2. Szyna do pojedynczego biurka (SG12, SG16) - metal malowany proszkowo, kolor: M009 - aluminium półmat
3. Szyna E64 - metal malowany proszkowo, kolor: M009 - aluminium półmat
4. Szyna do biurek typu bench (SG220, SG260) - drut stalowy Ø4 mm, malowany proszkowo, kolor: 09 - aluminium

Biurka proste



BOM22
1200 / 700 / 740
29.9 kg



BOM24
1400 / 700 / 740
33.3 kg



BOM26
1600 / 700 / 740
36.9 kg



BOM02
1200 / 800 / 740
35.8 kg



BOM03
1400 / 800 / 740
36.3 kg



BOM04
1600 / 800 / 740
36.9 kg



BOM05
1800 / 800 / 740
40 kg



BOM06
2000 / 800 / 740
46.3kg

Elementy do tworzenia układów - biurka proste



BOX40
500 / 800 / 740
10.8 kg

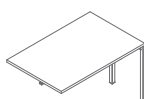

BOX42
1200 / 800 / 740
31.6 kg

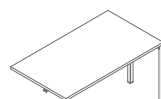

BOX43
1400 / 800 / 740
32.1 kg

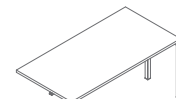

BOX44
1600 / 800 / 740
32.7 kg

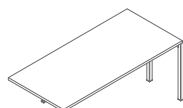

BOX45
1600 / 800 / 740
35.8 kg

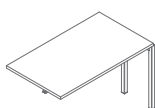

BOX32
1200 / 700 / 740
26.3 kg

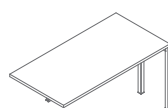

BOX34
1400 / 700 / 740
29.7 kg

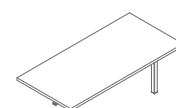

BOX36
1600 / 700 / 740
33.3 kg

Biurka typu bench

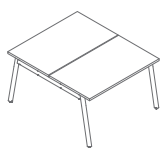

BOM42
1200 / 1410 / 740
54.8 kg

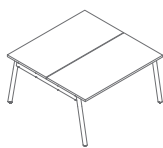

BOM44
1400 / 1410 / 740
61.6 kg

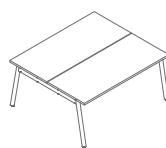

BOM46
1600 / 1410 / 740
68.8 kg



BOM32
1200 / 1610 / 740
65.6 kg

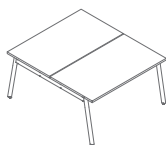

BOM33
1400 / 1610 / 740
66.6 kg

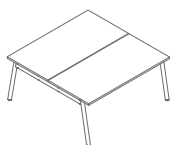

BOM34
1600 / 1610 / 740
67.8 kg

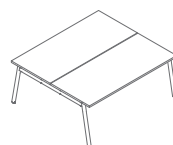

BOM35
1800 / 1610 / 740
74 kg

Elementy do tworzenia układów - bench

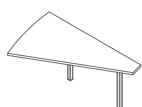

BOX50
1000 / 1410 / 740
16.5 kg

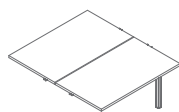

BOX52
1200 / 1410 / 740
49.4 kg

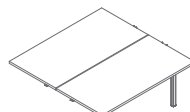

BOX54
1400 / 1410 / 740
56.2 kg

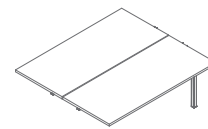

BOX56
1600 / 1410 / 740
63.4 kg

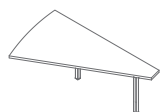

BOX60
1000 / 1610 / 740
17.5 kg

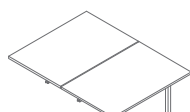

BOX62
1200 / 1610 / 740
60.1 kg

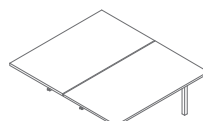

BOX64
1400 / 1610 / 740
61.1 kg

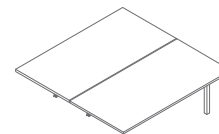

BOX66
1600 / 1610 / 740
62.3 kg

Elementy do tworzenia układów - bench

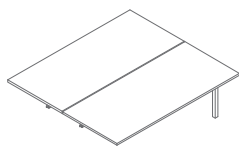
**BOX68**

1800 / 1610 / 740
68,5 kg

Biurka z szafką managerską

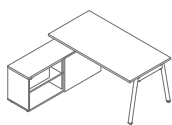
**BOM20**

1702-1600 / 1600 / 740
93 kg

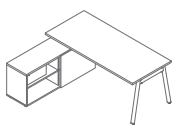
**BOM21**

1902-1800 / 1600 / 740
94,5 kg

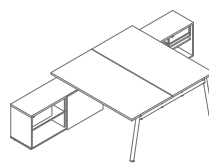
**BOM40**

1702-1600 / 3210 / 740
179,8 kg

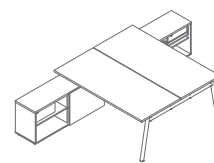

**BOM41**

1902-1800 / 3210 / 740
186 kg





Blat, wieniec górny i dolny, korpus, front

			
14 Buk	26 Aluminium satinato	31 Dąb	39 Brzoza polarna
<hr/>			
			
67 Biały pastel			
<hr/>			
			
34 Kasztan	64 Kakao	106 Orzech nizinny	154 Antracyt
<hr/>			
			
08 Czarny			

Przeloty kablowe

→	
	Aluminium
→	
	Biały
→	
	Czarny

Stelaż - metal

			
M009 Aluminium półmat RAL9006	M015 Biały półmat RAL9010	M154 Antracyt półmat RAL7043	M115 Czarny półmat RAL9005