

Stoły i stoliki - noga drewniana opis techniczny



.mdd

Fabryka Mebli Biurowych MDD od wielu lat zajmuje czołowe miejsce wśród producentów w segmencie mebli biurowych.

O jakości naszych wyrobów świadczą zdobywane wyróżnienia oraz stale wzrastające zapotrzebowanie na oferowane przez nas produkty.

Realia dzisiejszego rynku wymagają ciągłego doskonalenia jakości na wszystkich szczeblach działalności nowoczesnej firmy. Dotyczy to w szczególności obsługi handlowej, marketingu, jakości produktu, a także jakości procesów przebiegających wewnątrz przedsiębiorstwa. MDD z pewnością należy do tych przedsiębiorstw, które dbają o realizację wyżej wymienionych warunków będących podstawą sukcesu ekonomicznego firmy.

Stale inwestycje w istniejący park maszynowy, optymalizacja systemów zarządzania oraz rozbudowa powierzchni hal produkcyjnych pozwalają zminimalizować czas potrzebny na wyprodukowanie gotowego produktu o najwyższej jakości.

Potwierdzeniem długoletniego doświadczenia w zakresie produkcji mebli biurowych jest lista referencyjna firm i instytucji, które doceniły naszą sprawność funkcjonowania i kompleksową obsługę.

Jednym z naszych głównych priorytetów jest dbałość o środowisko naturalne.

Stale inwestujemy w nowoczesny i energooszczędny sprzęt oraz kładziemy nacisk na segregację odpadów przemysłowych. MDD posiada liczne certyfikaty, potwierdzające wyjątkową dbałość i zaangażowanie w utylizację odpadów. Dbamy, aby wszystkie wykorzystywane przez nas surowce były przyjazne środowisku, dlatego też możemy się cieszyć wysokim współczynnikiem recyklingu naszych produktów, który kształtuje się na poziomie 95%.



Informacje ogólne:

Gwarancja:

Produkty MDD - **2 lata**
(meble montowane przez MDD
- **5 lat**)

Komponenty elektryczne oraz
tkaniny - **2 lata**.

Gęstości płyt:

12 mm - 690 - 750 kg/m³
18 mm - 650 - 690 kg/m³
28 mm - 610 - 630 kg/m³
36 mm - 610 - 630 kg/m³

Certyfikat - płyta melaminowana:



Montaż:

Produkt dostarczany w elementach

Pakowanie:

karton, wąż siatkowy

Stoliki i stoły - noga drewniana

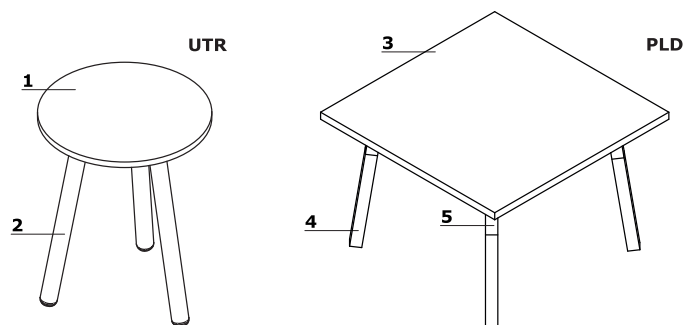

1. **Blat** - płyta melaminowana 18 mm, obrzeża ABS
2. **Noga** - drewno - buk naturalny
3. **Blat** - płyta melaminowana 28 mm, obrzeża ABS
4. **Podstawa** - stelaż metalowy profil 40 x 40 mm, noga drewniana - jesion naturalny
5. **Element metalowy** - malowany proszkowo

Stoliki i stoły - noga drewniana



UTR45
450 / 450 / 570
5.2 kg



UTR65
650 / 650 / 460
7.5 kg



PLD82
800 / 800 / 550
317.2 kg



PLD60
600 / 600 / 550
10.4 kg

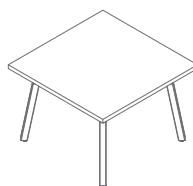

PLD83
800 / 800 / 550
17.2 kg

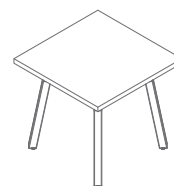

PLD61
600 / 600 / 550
12.2 kg

www.mdd.eu

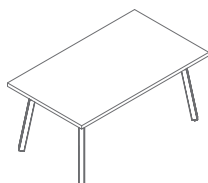

PLD17
1200 / 700 / 550
20.7 kg



PLD80
800 / 800 / 740
16.1 kg



PLD10
1000 / 1000 / 740
22.8 kg

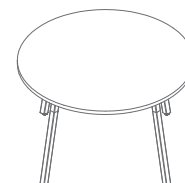

PLD11
1200 / 1200 / 740
26.8 kg

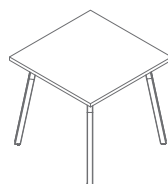

PLD81
800 / 800 / 740
18.8 kg



PLD12E
2000 / 1000 / 740
40.8 kg

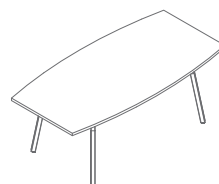

PLD12P
2000 / 800-1000 / 740
41.8 kg

Blat



Podstawa - stoliki UTR



Podstawa - stoliki PLD



Stelaż - stoliki PLD

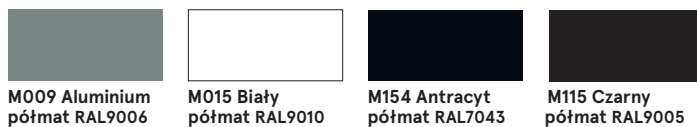

* PLD - OPCJA Z DOPLATĄ - obrzeże blatu, kolor: jesion naturalny