

Stoły i stoliki - noga Ogi Y opis techniczny



.mdd

Fabryka Mebli Biurowych MDD od wielu lat zajmuje czołowe miejsce wśród producentów w segmencie mebli biurowych.

O jakości naszych wyrobów świadczą zdobywane wyróżnienia oraz stale wzrastające zapotrzebowanie na oferowane przez nas produkty.

Realia dzisiejszego rynku wymagają ciągłego doskonalenia jakości na wszystkich szczeblach działalności nowoczesnej firmy. Dotyczy to w szczególności obsługi handlowej, marketingu, jakości produktu, a także jakości procesów przebiegających wewnątrz przedsiębiorstwa. MDD z pewnością należy do tych przedsiębiorstw, które dbają o realizację wyżej wymienionych warunków będących podstawą sukcesu ekonomicznego firmy.

Stale inwestycje w istniejący park maszynowy, optymalizacja systemów zarządzania oraz rozbudowa powierzchni hal produkcyjnych pozwalają zminimalizować czas potrzebny na wyprodukowanie gotowego produktu o najwyższej jakości.

Potwierdzeniem długoletniego doświadczenia w zakresie produkcji mebli biurowych jest lista referencyjna firm i instytucji, które doceniły naszą sprawność funkcjonowania i kompleksową obsługę.

Jednym z naszych głównych priorytetów jest dbałość o środowisko naturalne.

Stale inwestujemy w nowoczesny i energooszczędny sprzęt oraz kładziemy nacisk na segregację odpadów przemysłowych. MDD posiada liczne certyfikaty, potwierdzające wyjątkową dbałość i zaangażowanie w utylizację odpadów. Dbamy, aby wszystkie wykorzystywane przez nas surowce były przyjazne środowisku, dlatego też możemy się cieszyć wysokim współczynnikiem recyklingu naszych produktów, który kształtuje się na poziomie 95%.



Informacje ogólne:

Gwarancja:

Produkty MDD - **2 lata**
(meble montowane przez MDD
- **5 lat**)

Komponenty elektryczne oraz
tkaniny - **2 lata**.

Certyfikat - płyta melaminowana:



Montaż:

Produkt dostarczany w elementach

Pakowanie:

karton

Zgodność z normami:

PN-EN 15372:2010

Gęstości płyt:

12 mm - 690 - 750 kg/m³

18 mm - 650 - 690 kg/m³

28 mm - 610 - 630 kg/m³

36 mm - 610 - 630 kg/m³

Blat

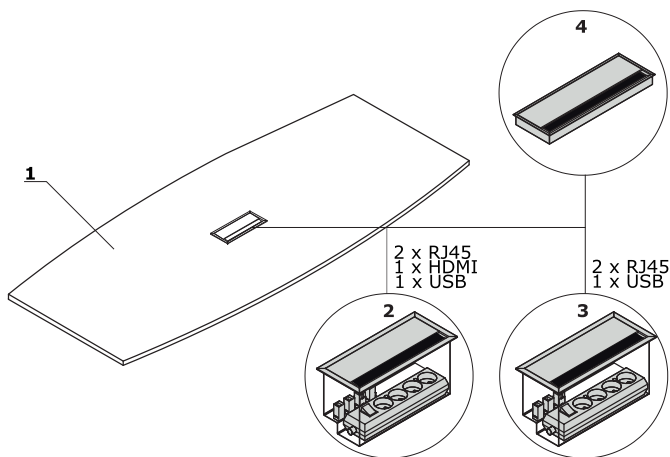

1. Blat - płyta melaminowana 28 mm, obrzeża ABS

OPCJE Z DOPLATĄ:

2. Mediabox M04H - 2xRJ45 (class E, cat. 6); + 1 x USB + 1 x HDMI + 4 x 230V, kolor: M009 - aluminium półmat
3. Mediabox M04 - 2xRJ45 (class E, cat. 6); + 1 x USB + 4 x 230V, kolor: M009 - aluminium półmat
4. Top access M05 - kolor: M009 - aluminium półmat

Stelaż - stoliki i stoły konferencyjne Ogi Y

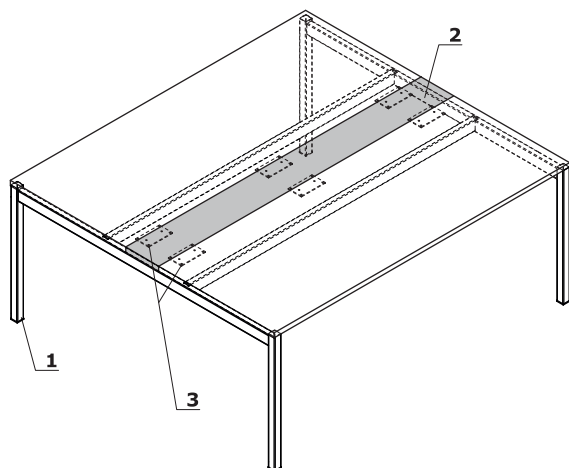

1. Noga - metal malowany proszkowo, profil 40x40

2. Element płytowy - kolor: 26 - aluminium satynato, 67 - biały pastel, 154 - antracyt, 08 - czarny; w standardzie bez mediaboxu

3. Płaskownik mocujący

UWAGA! Wstawka płytowa dobiera się do koloru stelaża

Stół konferencyjny - noga Ogi Y

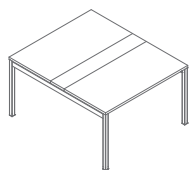

SY22
1200 / 1410 / 740
56.6 kg

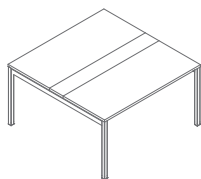

SY24
1400 / 1410 / 740
60.4 kg

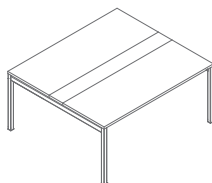

SY26
1600 / 1410 / 740
66.6 kg

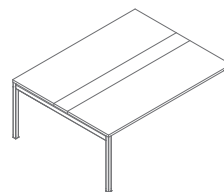

SY28
1800 / 1410 / 740
75.2 kg

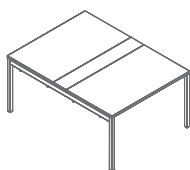

SY02
1200 / 1610 / 740
63.9 kg

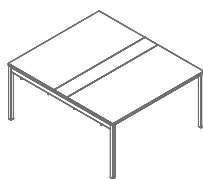

SY04
1400 / 1610 / 740
71.7 kg

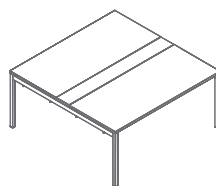

SY06
1600 / 1610 / 740
79.9 kg

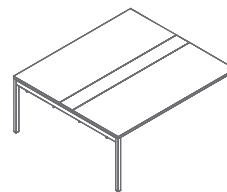

SY08
1800 / 1610 / 740
88.5 kg

Elementy do tworzenia układów - noga Ogi Y

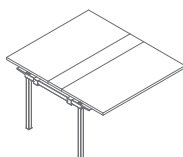

SY32
1200 / 1410 / 740
48.8 kg

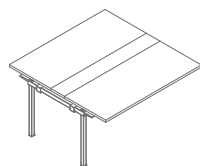

SY34
1400 / 1410 / 740
52.6 kg

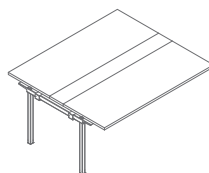

SY36
1600 / 1410 / 740
58.8 kg

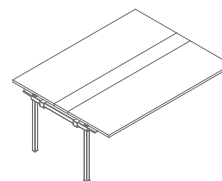

SY38
1800 / 1410 / 740
67.4 kg

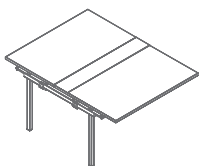

SY12
1200 / 1610 / 740
55.7 kg

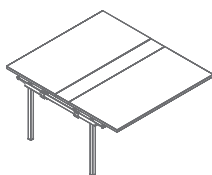

SY14
1400 / 1610 / 740
63.5 kg

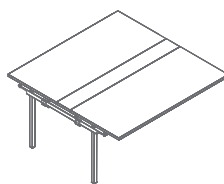

SY16
1600 / 1610 / 740
71.7 kg

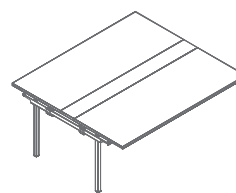

SY18
1800 / 1610 / 740
80.3 kg

Elementy do tworzenia układów - noga Ogi Y

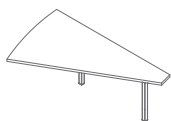

BOX60
1000 / 1610 / 740
17,5 kg

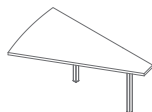

BOX50
1000 / 1410 / 740
16,5 kg

Stoliki i stoły - noga Ogi Y	Data sporządzenia 21.10.2019	Dane zawarte w niniejszym dokumencie ważne są w dniu przygotowania. Zmiana produktu, jeśli nie wpływa na podstawowe cechy, nie wymaga systematycznej aktualizacji dokumentu.	strona 5/6
			produkty

Blat

14 Buk

26 Aluminium
satinato

31 Dąb



34 Kasztan

39 Brzoza
polarna

64 Kakao



67 Biały pastel

106 Orzech
nizinny

154 Antracyt



08 Czarny

StelażM009 Aluminium
półmat RAL9006M015 Biały
półmat RAL9010M154 Antracyt
półmat RAL7043M115 Czarny
półmat RAL9005