

# Stoły wysokie PSW opis techniczny



**.mdd**

## Fabryka Mebli Biurowych MDD od wielu lat zajmuje czołowe miejsce wśród producentów w segmencie mebli biurowych.

O jakości naszych wyrobów świadczą zdobywane wyróżnienia oraz stale wzrastające zapotrzebowanie na oferowane przez nas produkty.

Realia dzisiejszego rynku wymagają ciągłego doskonalenia jakości na wszystkich szczeblach działalności nowoczesnej firmy. Dotyczy to w szczególności obsługi handlowej, marketingu, jakości produktu, a także jakości procesów przebiegających wewnątrz przedsiębiorstwa. MDD z pewnością należy do tych przedsiębiorstw, które dbają o realizację wyżej wymienionych warunków będących podstawą sukcesu ekonomicznego firmy.

Stale inwestycje w istniejący park maszynowy, optymalizacja systemów zarządzania oraz rozbudowa powierzchni hal produkcyjnych pozwalają zminimalizować czas potrzebny na wyprodukowanie gotowego produktu o najwyższej jakości.

## Potwierdzeniem długoletniego doświadczenia w zakresie produkcji mebli biurowych jest lista referencyjna firm i instytucji, które doceniły naszą sprawność funkcjonowania i kompleksową obsługę.

### Jednym z naszych głównych priorytetów jest dbałość o środowisko naturalne.

Stale inwestujemy w nowoczesny i energooszczędny sprzęt oraz kładziemy nacisk na segregację odpadów przemysłowych. MDD posiada liczne certyfikaty, potwierdzające wyjątkową dbałość i zaangażowanie w utylizację odpadów. Dbamy, aby wszystkie wykorzystywane przez nas surowce były przyjazne środowisku, dlatego też możemy się cieszyć wysokim współczynnikiem recyklingu naszych produktów, który kształtuje się na poziomie 95%.



## Informacje ogólne:

### Gwarancja:

Produkty MDD - **2 lata**  
(meble montowane przez MDD  
- **5 lat**)  
Komponenty elektryczne oraz  
tkaniny - **2 lata**.

### Gęstości płyt:

12 mm - 690 - 750 kg/m<sup>3</sup>  
18 mm - 650 - 690 kg/m<sup>3</sup>  
28 mm - 610 - 630 kg/m<sup>3</sup>  
36 mm - 610 - 630 kg/m<sup>3</sup>

### Certyfikat - płyta melaminowana:



### Montaż:

Produkt dostarczany w elementach

### Pakowanie:

karton

## Stoły wysokie

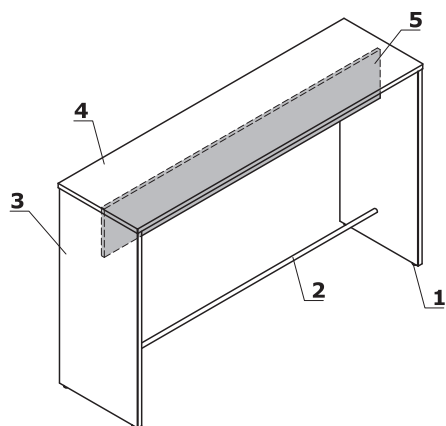

1. **Regulator poziomu** - regulacja w zakresie 5 mm
2. **Profil** - stal malowana proszkowo,  $\varnothing 30$  mm
3. **Noga** - płyta melaminowana 28 mm, obrzeża ABS
4. **Blat** - płyta melaminowana 28 mm, obrzeża ABS
5. **Blenda** - płyta melaminowana 18 mm

Stoły wysokie PSW	Data sporządzenia 13.09.2019	Dane zawarte w niniejszym dokumencie ważne są w dniu przygotowania. Zmiana produktu, jeśli nie wpływa na podstawowe cechy, nie wymaga systematycznej aktualizacji dokumentu.	strona 2/5
			opis techniczny

## Stoły wysokie

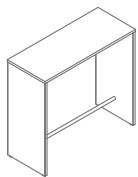

**PSW52**  
1200 / 500 / 1100  
34 kg

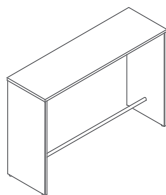

**PSW56**  
1600 / 500 / 1100  
39 kg

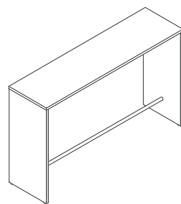

**PSW58**  
1800 / 500 / 1100  
41 kg

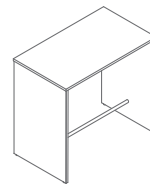

**PSW72**  
1200 / 700 / 1100  
46 kg

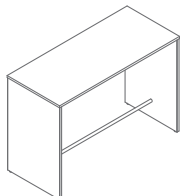

**PSW76**  
1600 / 700 / 1100  
52 kg

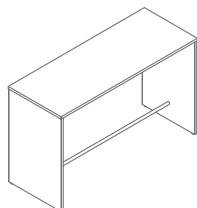

**PSW78**  
1800 / 700 / 1100  
55 kg

## Blat, podstawa



14 Buk

26 Aluminium  
satinato

31 Dąb



34 Kasztan

39 Brzoza  
polarna

64 Kakao



67 Biały pastel

106 Orzech  
nizinny

154 Antracyt



08 Czarny