

Szafy z frontem przesuwным - Standard opis techniczny



.mdd

Fabryka Mebli Biurowych MDD od wielu lat zajmuje czołowe miejsce wśród producentów w segmencie mebli biurowych.

O jakości naszych wyrobów świadczą zdobywane wyróżnienia oraz stale wzrastające zapotrzebowanie na oferowane przez nas produkty.

Realia dzisiejszego rynku wymagają ciągłego doskonalenia jakości na wszystkich szczeblach działalności nowoczesnej firmy. Dotyczy to w szczególności obsługi handlowej, marketingu, jakości produktu, a także jakości procesów przebiegających wewnątrz przedsiębiorstwa. MDD z pewnością należy do tych przedsiębiorstw, które dbają o realizację wyżej wymienionych warunków będących podstawą sukcesu ekonomicznego firmy.

Stale inwestycje w istniejący park maszynowy, optymalizacja systemów zarządzania oraz rozbudowa powierzchni hal produkcyjnych pozwalają zminimalizować czas potrzebny na wyprodukowanie gotowego produktu o najwyższej jakości.

Potwierdzeniem długoletniego doświadczenia w zakresie produkcji mebli biurowych jest lista referencyjna firm i instytucji, które doceniły naszą sprawność funkcjonowania i kompleksową obsługę.

Jednym z naszych głównych priorytetów jest dbałość o środowisko naturalne.

Stale inwestujemy w nowoczesny i energooszczędny sprzęt oraz kładziemy nacisk na segregację odpadów przemysłowych. MDD posiada liczne certyfikaty, potwierdzające wyjątkową dbałość i zaangażowanie w utylizację odpadów. Dbamy, aby wszystkie wykorzystywane przez nas surowce były przyjazne środowisku, dlatego też możemy się cieszyć wysokim współczynnikiem recyklingu naszych produktów, który kształtuje się na poziomie 95%.



Informacje ogólne:

Gwarancja:

Produkty MDD - 2 lata
(meble montowane przez MDD
- 5 lat)

Komponenty elektryczne oraz
tkaniny - 2 lata.

Certyfikat - płyta melaminowana:



Montaż:

Produkt dostarczany w całości

Pakowanie:

karton, folia bąbelkowa, folia stretch

Zgodność z normami:

PN-EN 14073-2:2006

Gęstości płyt:

12 mm - 690 - 750 kg/m³

18 mm - 650 - 690 kg/m³

28 mm - 610 - 630 kg/m³

36 mm - 610 - 630 kg/m³

Szafy z frontem przesuwным

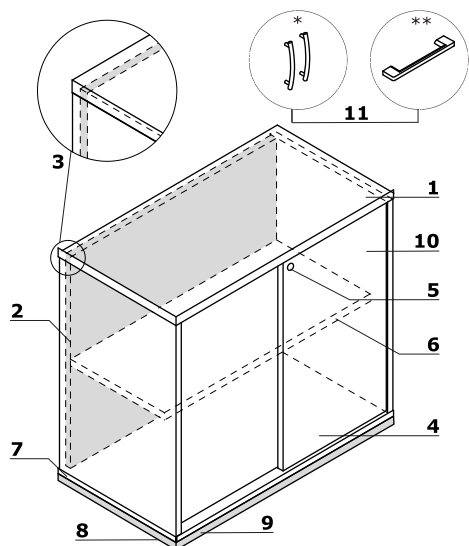

- 1. **Wieniec górny** - płyta melaminowana 28 mm, obrzeża ABS
- 2. **Korpus** - płyta melaminowana 18 mm, obrzeża ABS
- 3. **Ściana tylna** - płyta melaminowana 18 mm, obrzeża ABS
- 4. **Front przesuwny** - płyta melaminowana 18 mm, obrzeża ABS
- 5. **Zamek patentowy**
- 6. **Półka** - płyta melaminowana 18 mm, zabezpieczenie przed przypadkowym wysunięciem, obrzeże ABS
- 7. **Wieniec dolny** - płyta melaminowana 18 mm, obrzeża ABS
- 8. **Stopki 27 mm** - regulacja poziomu od wewnątrz w zakresie 5 mm
- 9. **OPCJA Z DOPLĄTĄ** - cokół metalowy - kolor: M009 aluminium półmat
- 10. **OPCJA Z DOPLĄTĄ** - System samodomyku
- 11. **Uchwyt** - aluminium, zamawiany jako osobny element:
 * uchwyt Standard
 ** uchwyt Pro

Szafy z frontem przesuwnym *



A2P04
800 / 432 / 740
37 kg



A3P04
800 / 432 / 1129
58 kg

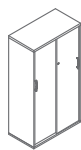

A4P04
800 / 432 / 1481
62 kg



A5P04
800 / 432 / 1833
75 kg

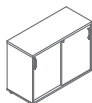

A2P05
1000 / 432 / 740
43.5 kg



A3P05
1000 / 432 / 1129
64 kg

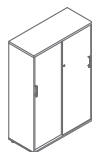

A4P05
1000 / 432 / 1481
80 kg



A5P05
1000 / 432 / 1833
95 kg

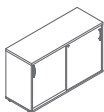

A2P06
1200 / 432 / 740
44 kg

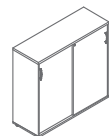

A3P06
1200 / 432 / 1129
78 kg

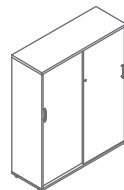

A4P06
1200 / 432 / 1481
92 kg



A5P06
1200 / 432 / 1833
106 kg

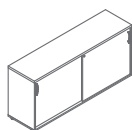

A2P08
1600 / 432 / 740
68 kg

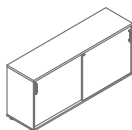

A3P16
1610 / 432 / 1129
68 kg

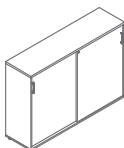

A4P08
1600 / 432 / 1129
93 kg

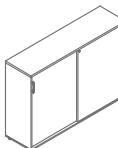

A5P16
1610 / 432 / 1129
93 kg

* wymiary wyrażone w milimetrach: szerokość x głębokość x wysokość

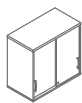
Nadstawka z frontem przesuwным *

A1P04
800 / 432 / 750
36 kg

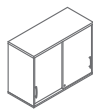

A1P05
1000 / 432 / 750
44 kg

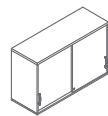

A1P06
1200 / 432 / 750
55 kg

* wymiary wyrażone w milimetrach: szerokość x głębokość x wysokość

Szafy z frontem przesuwным Standard	Data sporządzenia 16.01.2020	Dane zawarte w niniejszym dokumencie ważne są w dniu przygotowania. Zmiana produktu, jeśli nie wpływa na podstawowe cechy, nie wymaga systematycznej aktualizacji dokumentu.	strona 5/6
			produkty

Wieniec górny, wieniec dolny, korpus, front



14 Buk *

26 Aluminium
satinato

31 Dąb *

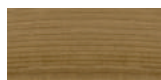

34 Kasztan *

39 Brzoza
polarna *

64 Kakao *



67 Biały pastel

106 Orzech
nizinny *

154 Antracyt



08 Czarny

* korpus - II grupa cenowa