

Witryny - Standard opis techniczny



.mdd

Fabryka Mebli Biurowych MDD od wielu lat zajmuje czołowe miejsce wśród producentów w segmencie mebli biurowych.

O jakości naszych wyrobów świadczą zdobywane wyróżnienia oraz stale wzrastające zapotrzebowanie na oferowane przez nas produkty.

Realia dzisiejszego rynku wymagają ciągłego doskonalenia jakości na wszystkich szczeblach działalności nowoczesnej firmy. Dotyczy to w szczególności obsługi handlowej, marketingu, jakości produktu, a także jakości procesów przebiegających wewnątrz przedsiębiorstwa. MDD z pewnością należy do tych przedsiębiorstw, które dbają o realizację wyżej wymienionych warunków będących podstawą sukcesu ekonomicznego firmy.

Stale inwestycje w istniejący park maszynowy, optymalizacja systemów zarządzania oraz rozbudowa powierzchni hal produkcyjnych pozwalają zminimalizować czas potrzebny na wyprodukowanie gotowego produktu o najwyższej jakości.

Potwierdzeniem długoletniego doświadczenia w zakresie produkcji mebli biurowych jest lista referencyjna firm i instytucji, które doceniły naszą sprawność funkcjonowania i kompleksową obsługę.

Jednym z naszych głównych priorytetów jest dbałość o środowisko naturalne.

Stale inwestujemy w nowoczesny i energooszczędny sprzęt oraz kładziemy nacisk na segregację odpadów przemysłowych. MDD posiada liczne certyfikaty, potwierdzające wyjątkową dbałość i zaangażowanie w utylizację odpadów. Dbamy, aby wszystkie wykorzystywane przez nas surowce były przyjazne środowisku, dlatego też możemy się cieszyć wysokim współczynnikiem recyklingu naszych produktów, który kształtuje się na poziomie 95%.



Informacje ogólne:

Gwarancja:

Produkty MDD - **2 lata**
(meble montowane przez MDD
- **5 lat**)

Komponenty elektryczne oraz
tkaniny - **2 lata**.

Certyfikat - płyta melaminowana:



Montaż:

Produkt dostarczany w elementach

Pakowanie:

karton, folia bąbelkowa, folia stretch

Zgodność z normami:

PN-EN 14073-2:2006

Gęstości płyt:

12 mm - 690 - 750 kg/m³

18 mm - 650 - 690 kg/m³

28 mm - 610 - 630 kg/m³

36 mm - 610 - 630 kg/m³

Witryny

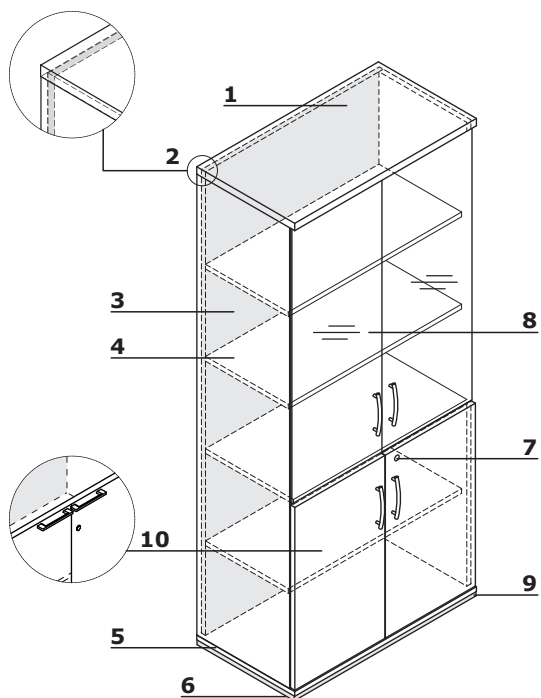

1. **Wieniec górny** - płyta melaminowana 28 mm, obrzeża ABS
2. **Ściana tylna** - płyta melaminowana 18 mm, obrzeża ABS
3. **Korpus** - płyta melaminowana 18 mm, obrzeża ABS
4. **Półka** - płyta melaminowana 18 mm, zabezpieczenie przed przypadkowym wysunięciem, obrzeża ABS
5. **Wieniec dolny** - płyta melaminowana 18 mm, obrzeża ABS
6. **Stopki 27 mm** - regulacja poziomu od wewnątrz w zakresie 5 mm
7. **Zamek patentowy**
8. **Front szklany - wersja podstawowa AS31** - drzwi szklane 3OH, szkło hartowane, bezbarwne 4 mm, uniwersalne (lewe, prawe);

OPCJA Z DOPŁATĄ:

- **IM300** - Drzwi szklane 3OH
- szkło hartowane 4 mm, bezbarwne, w ramce aluminiowej
 - **AS300 (AS29+AS30)**
 - **AS29** - Drzwi szklane 3OH
- szkło hartowane, mleczne 4 mm, w ramce aluminiowej
- prawe
 - **AS30** - Drzwi szklane 3OH
- szkło hartowane, mleczne 4 mm, w ramce aluminiowej
- lewe
 - **AS500** - Drzwi szklane 5OH
- szkło hartowane 4 mm, bezbarwne, w ramce aluminiowej
- 9. OPCJA Z DOPŁATĄ** - cokół metalowy - kolor: M009 aluminium półmat
- 10. Front** - płyta melaminowana 18 mm, obrzeża ABS, zawias zwykły 110°
- * Standard - uchwyt pionowy aluminiowy
 - * Pro (OPCJA Z DOPŁATĄ) - uchwyt poziomy aluminiowy, zamek baszkwilowy - dwupunktowy

**AS300
(AS29 + AS30)**

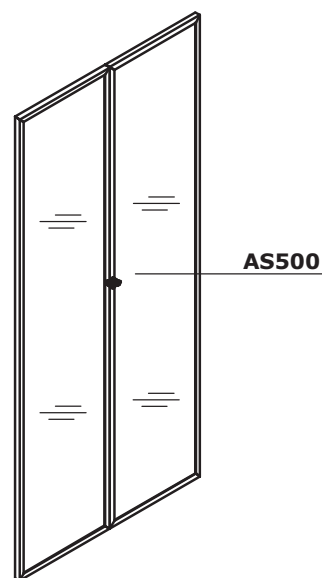
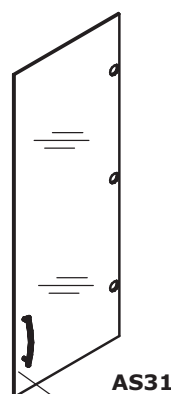
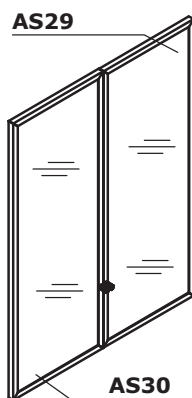
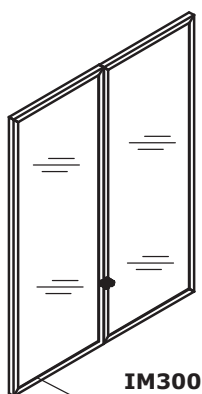

Witryny *



A3902W
402 / 432 / 1129
31.5 kg

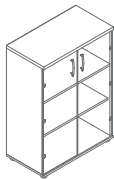

A3504W
801 / 432 / 1129
48 kg

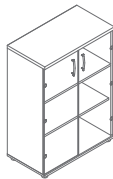

A3504TMW
801 / 432 / 1129
51 kg



A58P2W
402 / 432 / 1833
47.5 kg

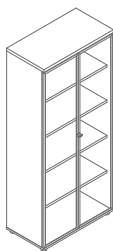

A5504W
801 / 432 / 1833
76.7 kg

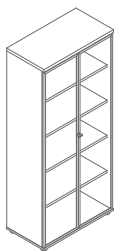

A5504TMW
801 / 432 / 1833
73.7 kg

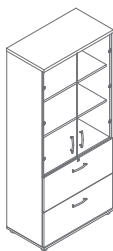

A54D4W
801 / 432 / 1833
76.1 kg

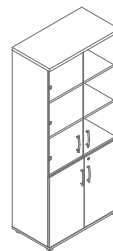

A5404W
801 / 432 / 1833
80 kg

* wymiary wyrażone w milimetrach: szerokość x głębokość x wysokość

Wieniec górny, wieniec dolny, korpus, front

			
14 Buk *	26 Aluminium satinato	31 Dąb *	34 Kasztan *
			
39 Brzoza polarna *	64 Kakao *	67 Biały pastel	106 Orzech nizinny *
			
154 Antracyt	08 Czarny		

Front - A54D4W

			
14 Buk	26 Aluminium satinato	31 Dąb	34 Kasztan
			
39 Brzoza polarna	64 Kakao	67 Biały pastel	106 Orzech nizinny
			
154 Antracyt	08 Czarny	74 Pomarańczowy połysk	80 Zielony połysk
			
81 Bordowy połysk	102 Żółty połysk	108 Niebieski połysk	127 Różowy połysk
			
148 Szary połysk	101 Czarny połysk	155 Antracyt połysk	73 Biały połysk

* korpus - II grupa cenowa