

# Ogi T

## opis techniczny



.mdd

## .mdd od wielu lat zajmuje czołowe miejsce wśród producentów w segmencie mebli biurowych.

O jakości naszych wyrobów świadczą zdobywane wyróżnienia oraz stale wzrastające zapotrzebowanie na oferowane przez nas produkty.

Realia dzisiejszego rynku wymagają ciągłego doskonalenia jakości na wszystkich szczeblach działalności nowoczesnej firmy. Dotyczy to w szczególności obsługi handlowej, marketingu, jakości produktu, a także jakości procesów przebiegających wewnątrz przedsiębiorstwa. .mdd z pewnością należy do tych przedsiębiorstw, które dbają o realizację wyżej wymienionych warunków będących podstawą sukcesu ekonomicznego firmy.

Stałe inwestycje w istniejący park maszynowy, optymalizacja systemów zarządzania oraz rozbudowa powierzchni hal produkcyjnych pozwalają zminimalizować czas potrzebny na wyprodukowanie gotowego produktu o najwyższej jakości.

**Potwierdzeniem długoletniego doświadczenia w zakresie produkcji mebli biurowych jest lista referencyjna firm i instytucji, które doceniły naszą sprawność funkcjonowania i kompleksową obsługę.**

**Jednym z naszych głównych priorytetów jest dbałość o środowisko naturalne.**

Stale inwestujemy w nowoczesny i energooszczędny sprzęt oraz kładziemy nacisk na segregację odpadów przemysłowych.

.mdd posiada liczne certyfikaty, potwierdzające wyjątkową dbałość i zaangażowanie w utylizację odpadów. Dbamy, aby wszystkie wykorzystywane przez nas surowce były przyjazne środowisku, dlatego też możemy się cieszyć wysokim współczynnikiem recyklingu naszych produktów, który kształtuje się na poziomie 95%.



## Informacje ogólne:

### Gwarancja:

Produkty .mdd - **2 lata**  
(meble montowane przez .mdd  
- **5 lat**)

Komponenty elektryczne oraz  
tkaniny - **2 lata**.

### Certyfikat - płyta melaminowana:



### Montaż:

Produkt dostarczany  
w elementach

### Pakowanie:

karton

### Zgodność z normami:

PN-EN 527-2:2017-02

### Gęstości płyt:

12 mm - 690 - 750 kg/m<sup>3</sup>  
18 mm - 650 - 690 kg/m<sup>3</sup>  
28 mm - 610 - 630 kg/m<sup>3</sup>  
36 mm - 610 - 630 kg/m<sup>3</sup>

### Skład surowcowy \*:

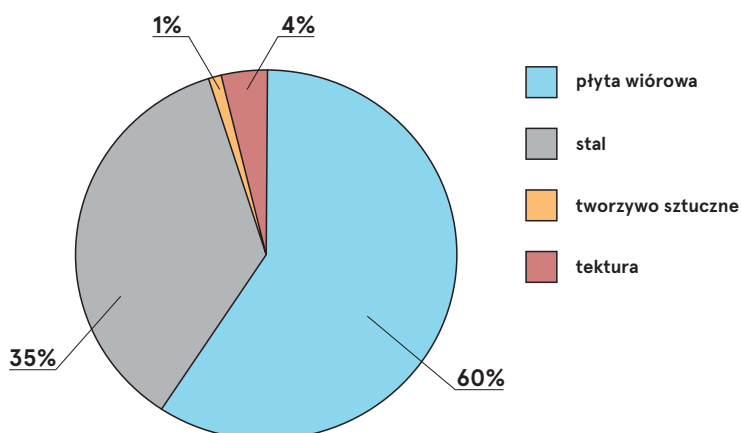

\* zgodnie z certyfikatem EPD

### Zdatność do przetwarzania \*\*

Recyclable: 42% - Downcyclable: 58%

### Zawartość materiałów z recyklingu

36%

### Ślad węglowy Co2

33,55 kg

\*\* średnie wartości dla przedstawiciela danej grupy;  
w przypadku pozostałych produktów wartości mogą się różnić

## Blat

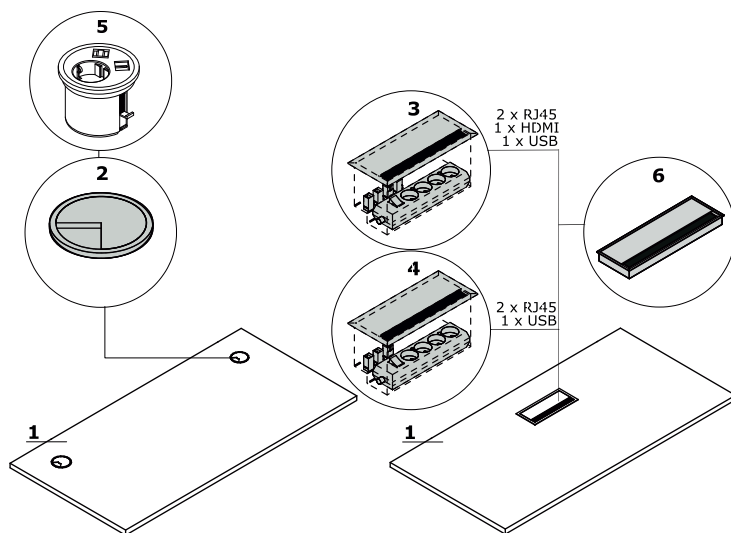

1. Blat - płyta melaminowana 28 mm, obrzeża ABS
- OPCJE Z DOPLATĄ:**
2. Przepust kablowy - 2 szt., Ø 80 mm
3. Mediabox M04H - 2 x RJ45 (class E, cat. 6); + 1 x USB + 1 x HDMI + 4 x 230V, kolor mediaboxu dobiera się do kolorystyki stelaża
4. Mediabox M04 - 2 x RJ45 (class E, cat. 6); + 1 x USB + 4 x 230V, kolor mediaboxu dobiera się do kolorystyki stelaża
5. Mediabox M07 - 1 x 230V + 1 x USB charger + 1 x RJ45, kolor: czarny, biały, montowany zamiast istniejącego przepustu kablowego Ø80 mm (Pk80)
6. Top access M05 - kolor top access dobiera się do kolorystyki stelaża
7. Wycięcie kablowe - szerokość otworu jest proporcjonalna do szerokości blatu
8. Mediabox M07 + przepust kablowy
9. Wycięcie kablowe + przepust kablowy - biurka proste, biurka typu bench

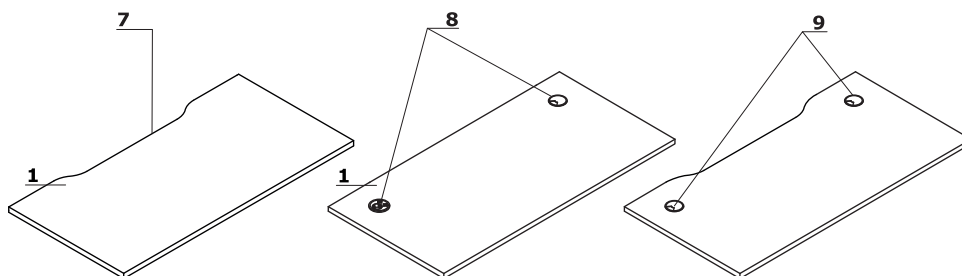

## Stelaż

- Ogi T:** metal malowany proszkowo, profil 60x60 mm:  
 OPCJA Z DOPLATĄ - stopa Pro (168 zł/ kpl.):
- malowane proszkowo
  - aluminium polerowane (dodatkowa dopłata 202 zł/ kpl.)

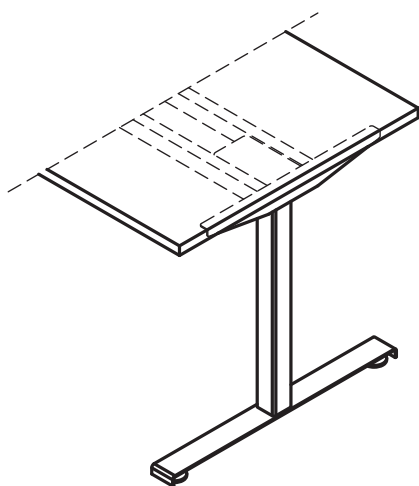

Uwaga - Szyna pod blatem zawsze w kolorze: M009 - aluminium półmat  
 Uwaga - regulatory poziomu - regulacja w zakresie 10 mm

Ogi T	Data sporządzenia 03.11.2022	Dane zawarte w niniejszym dokumencie ważne są w dniu przygotowania. Zmiana produktu, jeśli nie wpływa na podstawowe cechy, nie wymaga systematycznej aktualizacji dokumentu.	strona 3/6
			opis techniczny

## Akcesoria

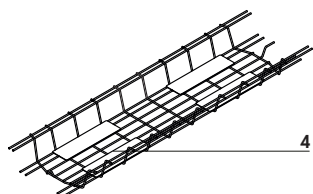
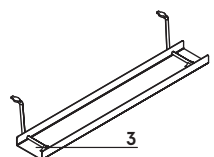
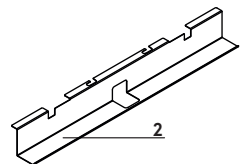
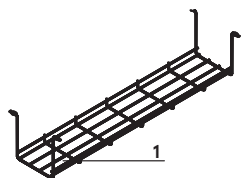

1. Szyna S69 - metal malowany proszkowo, kolor: 09-aluminium
2. Szyna do pojedynczego biurka (SG12, SG16) - metal malowany proszkowo, kolor: M009 - aluminium półmat
3. Szyna E64 - metal malowany proszkowo, kolor: M009 - aluminium półmat
4. Szyna do bench Ogi (SOD12, SOD14, SOD16, SOD18, SOD20) - metal malowany proszkowo, kolor: M009 - aluminium półmat

Ogi T	Data sporządzenia 03.11.2022	Dane zawarte w niniejszym dokumencie ważne są w dniu przygotowania. Zmiana produktu, jeśli nie wpływa na podstawowe cechy, nie wymaga systematycznej aktualizacji dokumentu.	strona 4/6
			opis techniczny

**Biurka proste \***

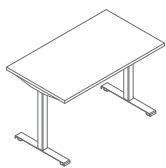

**BOT527**  
1200 / 700 / 740  
36.95 kg

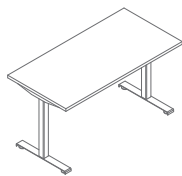

**BOT547**  
1400 / 700 / 740  
41 kg

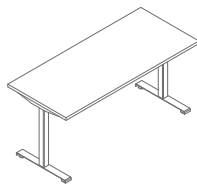

**BOT567**  
1600 / 700 / 740  
45.35 kg

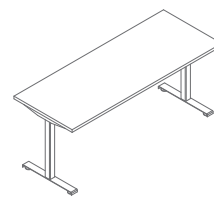

**BOT587**  
1800 / 700 / 740  
46.85 kg

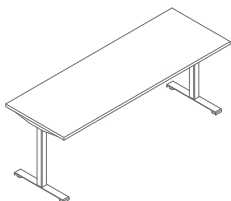

**BOT607**  
2000 / 700 / 740  
47.1 kg

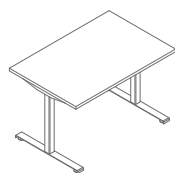

**BOT52**  
1200 / 800 / 740  
40.55 kg

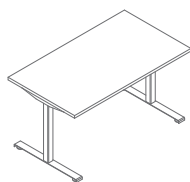

**BOT54**  
1400 / 800 / 740  
43.45 kg

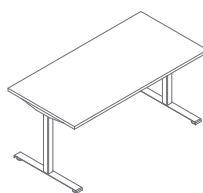

**BOT56**  
1600 / 800 / 740  
48.3 kg

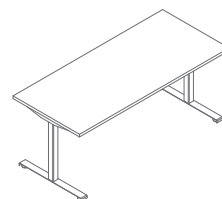

**BOT58**  
1800 / 800 / 740  
51.25 kg

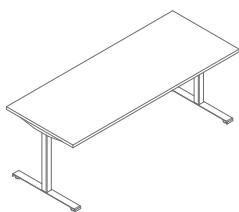

**BOT60**  
2000 / 800 / 740  
55.05 kg

\* wymiary wyrażone w milimetrach: szerokość x głębokość x wysokość

<b>Ogi T</b>	Data sporządzenia 03.11.2022	Dane zawarte w niniejszym dokumencie ważne są w dniu przygotowania. Zmiana produktu, jeśli nie wpływa na podstawowe cechy, nie wymaga systematycznej aktualizacji dokumentu.	strona 5/6
			<b>produkty</b>

## Blat

26 Aluminium  
satinato

31 Dąb kanadyjski

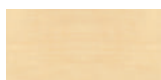
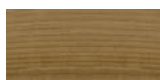
39 Brzoza  
polarna

64 Kakao



168 Dąb naturalny



169 Dąb miodowy

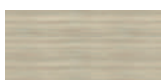

170 Akacja



67 Biały pastel



171 Orzech ciemny

106 Orzech  
nizinny

154 Antracyt



08 Czarny



167 Dąb szary

## Stelaż - metal

M009 Aluminium  
półmat RAL9006M015 Biały  
półmat RAL9010M154 Antracyt  
półmat RAL7043M115 Czarny  
półmat RAL9005M026 Oliwkowy  
półmat RAL6013\*\*M027 Niebieski  
półmat RAL5003\*\*M028 Ceglasty  
półmat  
RAL0404040 \*\*M029 Żółty  
półmat  
RAL0807060 \*\*M030 Beżowy  
półmat  
RAL0608005 \*\*

## Mediabox - metal

M009 Aluminium  
półmat RAL9006M015 Biały  
półmat RAL9010M154 Antracyt  
półmat RAL7043M115 Czarny  
półmat RAL9005

## Przepusty kablowe



Szary



Czarny



Beżowy



Biały pastel

## Stopa Pro

M009 Aluminium  
półmat RAL9006M015 Biały  
półmat RAL9010M154 Antracyt  
półmat RAL7043M115 Czarny  
półmat RAL900525 Aluminium  
polerowane \*\*\*

\* korpus - II grupa cenowa

\*\* opcja z dopłatą: opłata jednorazowa za kolor (300 zł) + 10% do wartości produktu

\*\*\* opcja z dopłatą

Ogi T

Data  
sporządzenia  
03.11.2022Dane zawarte w niniejszym dokumencie ważne są w dniu przygotowania.  
Zmiana produktu, jeśli nie wpływa na podstawowe cechy,  
nie wymaga systematycznej aktualizacji dokumentu.

strona 6/6

kolorystyka